



Veraviewepocs 3D
R100

Thinking ahead. Focused on life.

Veraviewepocs 3D R100

L'eccellenza dell'immagine Morita per tutti gli studi

Veraviewepocs 3D R100 offre la qualità unica dell'immagine MORITA per ogni studio dentistico. Veraviewepocs 3D R100 ha rivoluzionato l'imaging 3D e continua a definire gli standards. La Superiore qualità dell'immagine 3D e 2D, l'esclusiva funzione MORITA Panoramic Scout e l'esclusivo formato Reuleaux dell'immagine Morita, sono solo alcuni degli esempi, ci sono anche caratteristiche quali le 6 aree di esposizione selezionabili, l'esposizione automatica per scatti panoramici e tecniche innovative per la riduzione automatica della dose.



3D Reuleaux Campo visivo arcata completa

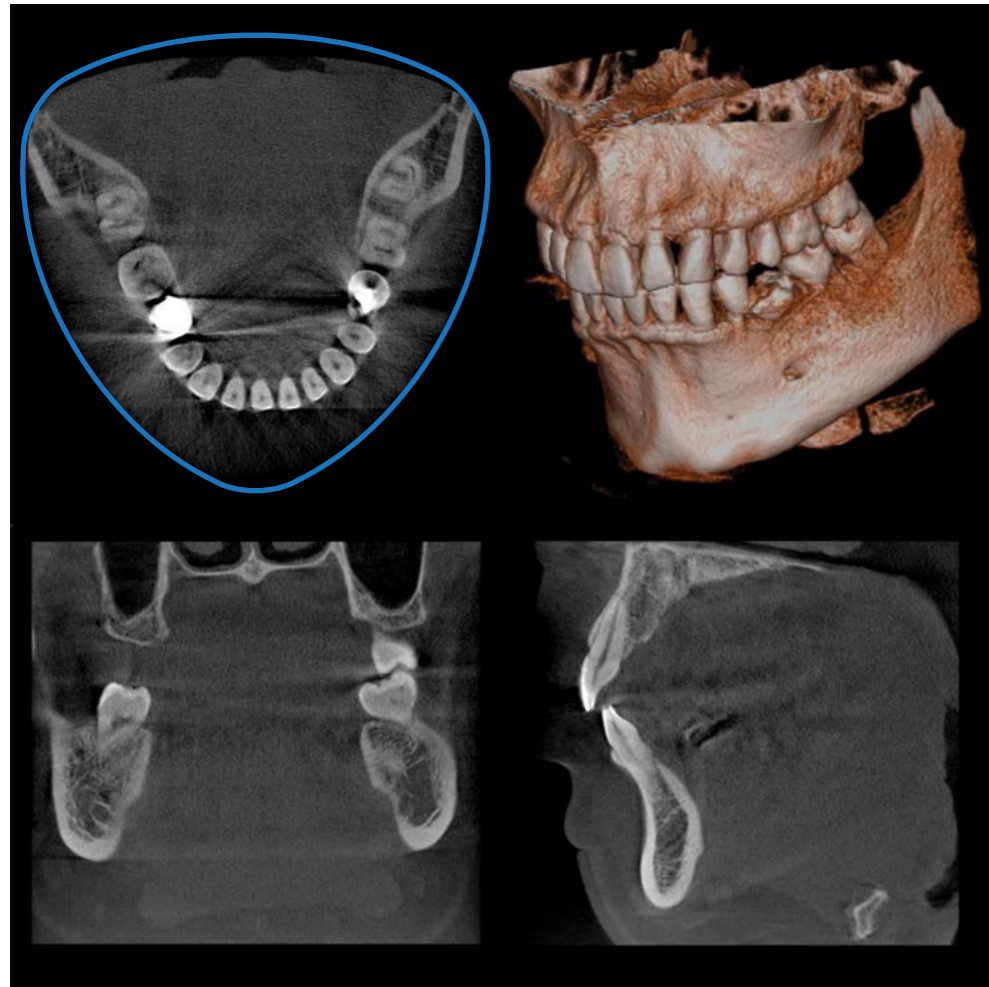

La linea Blue indica il FOV, arcata completa, equivalente a Ø 100 mm.

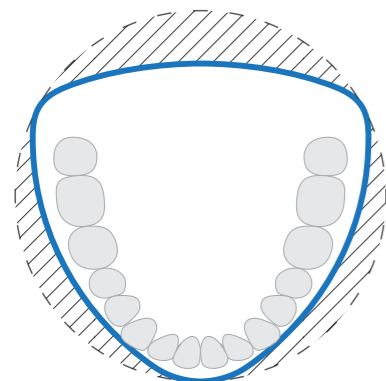

Nuova tecnologia brevettata

Il nuovo sistema 3D Reuleaux Morita Full Arch FOV sostituisce il tipico cilindro, con una forma convessa a triangolo. Combaciando idealmente con la forma anatomica, dell'arco mandibolare questo innovativo FOV riduce la dose effettiva, escludendo le aree poste al di fuori del campo di indagine, riproducendo completamente la mascella e/o la mandibola.

Riduce la dose con l' innovativo 3D Reuleaux FOV.

Vari FOV (Fields of View)

Aree di imaging per un gran numero di Diagnosi

Veraviewepocs 3D R100 offre un totale di 6 aree di imaging da Ø 40 x H 40 mm a Ø 100 x H 80 mm per varie esigenze diagnostiche.

La riproduzione full arch prende la mascella e/o la mandibola con l'equivalente di 100 mm di diametro e due opzioni di altezza 50 o 80 mm. Questa riproduzione full arch, la riduzione della dose effettiva, le immagini nitidissime, creano le premesse ideali per la programmazione dell'impianto e della chirurgia orale. Il sistema offre anche FOV di piccole e medie dimensioni, richiesti in endodonzia, paradontologia, ed anche in interventi odontoiatrici generici.

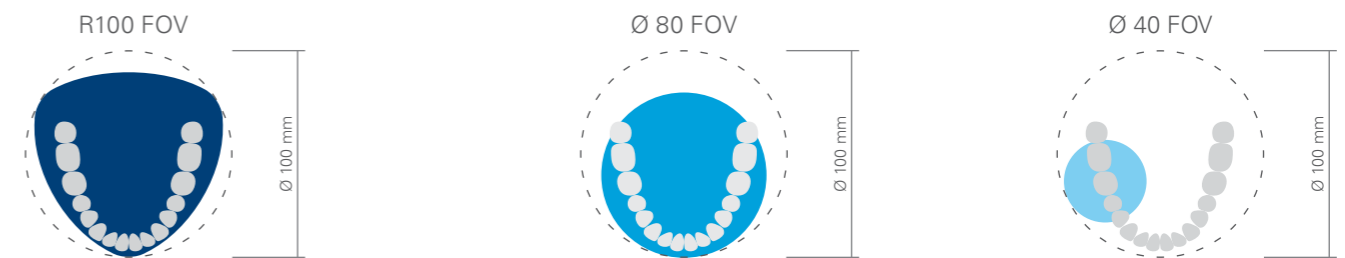
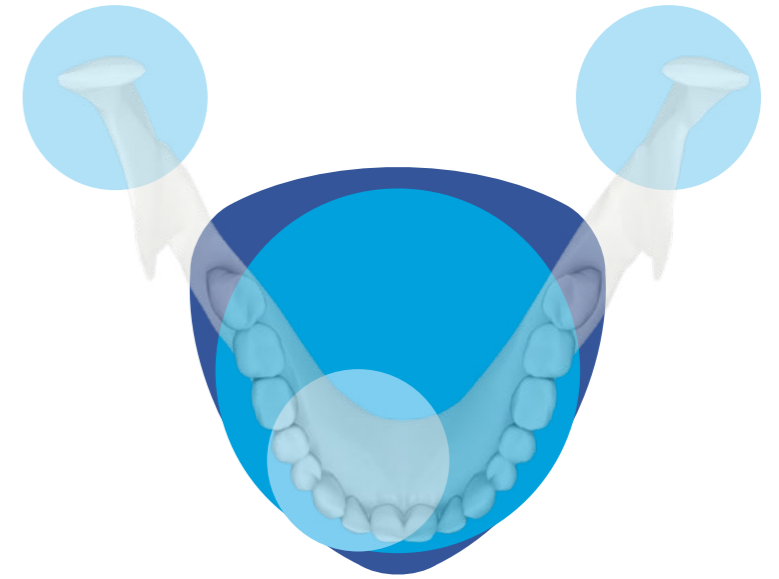

Fields of View



Veraviewepocs 3D R100

*3D Reuleaux Full Arch FOV

Immagini ad alta Risoluzione con riduzione della Dose Effettiva

Riduzione della Dose Effettiva

La moderna tecnologia del programma di Riduzione radiante ottimizza l'intensità dei raggi-X, riducendo la dose di esposizione in tessuti facilmente penetrabili. La Dose si riduce anche del 60% rispetto alle modalità standard* Ottimizzando l'efficienza, la riproduzione ad es. della membrana del seno mascellare, è più nitida che mai, e presenta un numero minore di artefatti.**



Ø 40x H 80 mm immagine ad alta risoluzione, presa in Dose Reduction Mode.

Risoluzione & Nitidezza

Veraviewepocs offre immagini ad alta risoluzione di 125 µm voxel. Ciò consente di avere immagini nitide delle tasche paradontali, del legamento periodontale, e dell'osso alveolare. Ciò è estremamente utile in implantologia, dalla fase di pianificazione, fino al trattamento post-operatorio.

Risoluzione Spaziale MTF: Modulation Transfer Function

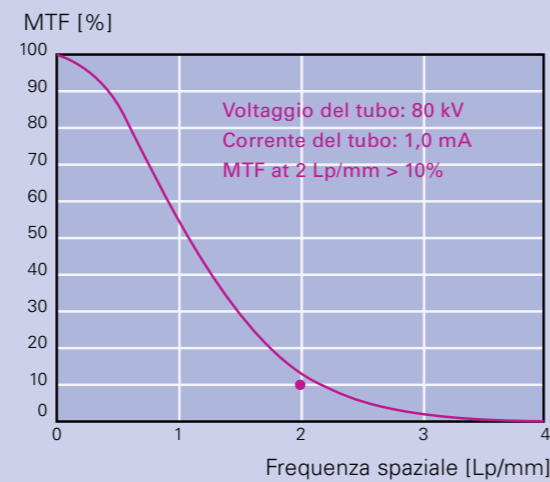

Risoluzione Super-Elevata per tutti i FOV

La risoluzione del Veraviewepocs è più grande di 2 coppie di linee per mm (MTF 10%). Le immagini molto dettagliate hanno una dimensione di voxel di 0.125 mm di lato, e lo spessore della sezione e l'intervallo possono essere fissati tra 0,125 e 12.375 mm.

Nota: Il Campo visivo maggiore del Veraviewepocs 3D R100, Ø 100 mm (Equivalent) x H 80 mm, offre una dimensione di voxel di 0.16 mm.

* Per esposizioni Ø 40 x H 80 mm. ** Rispetto alla modalità standard di esposizione.

Facile Posizionamento 3D

Flessibilità

Con Veraviewepocs il posizionamento è molto facile: il campo di indagine è selezionabile su panorama-scout, scout 2D o posizionamento a 5 fasci di luci laser.

Immagine panoramica Funzione Scout

Prima dell'immagine 3D, si esegue una panoramica ad alta risoluzione per riprodurre l'area di indagine, sul monitor del PC. Il braccio-C si muove automaticamente nella posizione ottimale del paziente per ottenere immagini 3D al centro dell'area di indagine.

Scout bidirezionale

Dopo l'iniziale posizionamento, eseguito mediante i 3 fasci di luce Laser, si possono prendere immagini ai Raggi-X bidirezionali per confermare che la posizione sia accurata. Altrimenti basta aggiustare la posizione dell'immagine sul computer mettendo il cursore al centro dell'area di indagine.

Posizionamento con fasci Laser

Regolando i fasci laser, fissare la posizione del paziente e allineare manualmente l'area d'indagine.

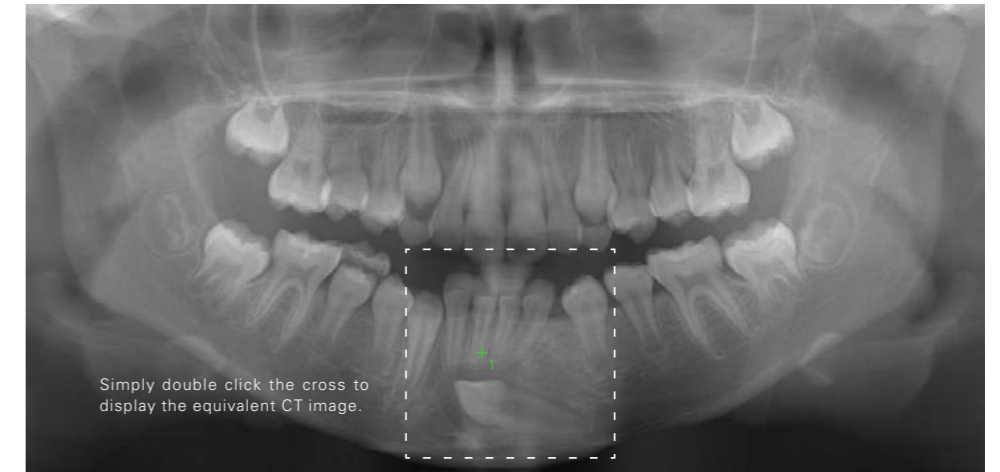

Clinical Case Example

L'immagine panoramica mostra un dente canino impattato orizzontalmente nella mascella inferiore sinistra. Un'ulteriore indagine 3D mostra la correlazione tra il dente impattato e i denti incisivi mandibolari anteriori. Si nota inoltre un allargamento del sacco follicolare che suggerisce la presenza di una cisti da eruzione.



Immagine 3D per la pianificazione di Impianti

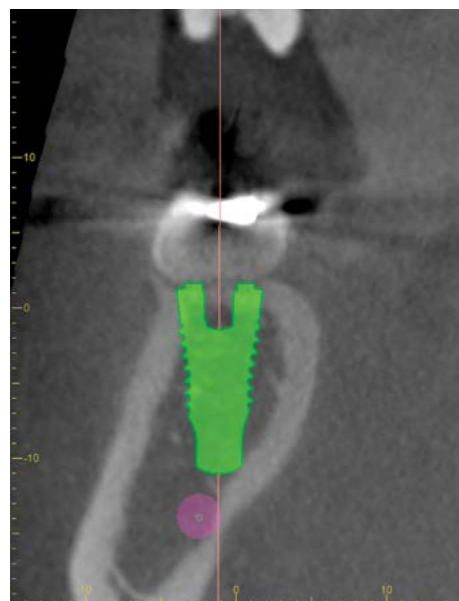
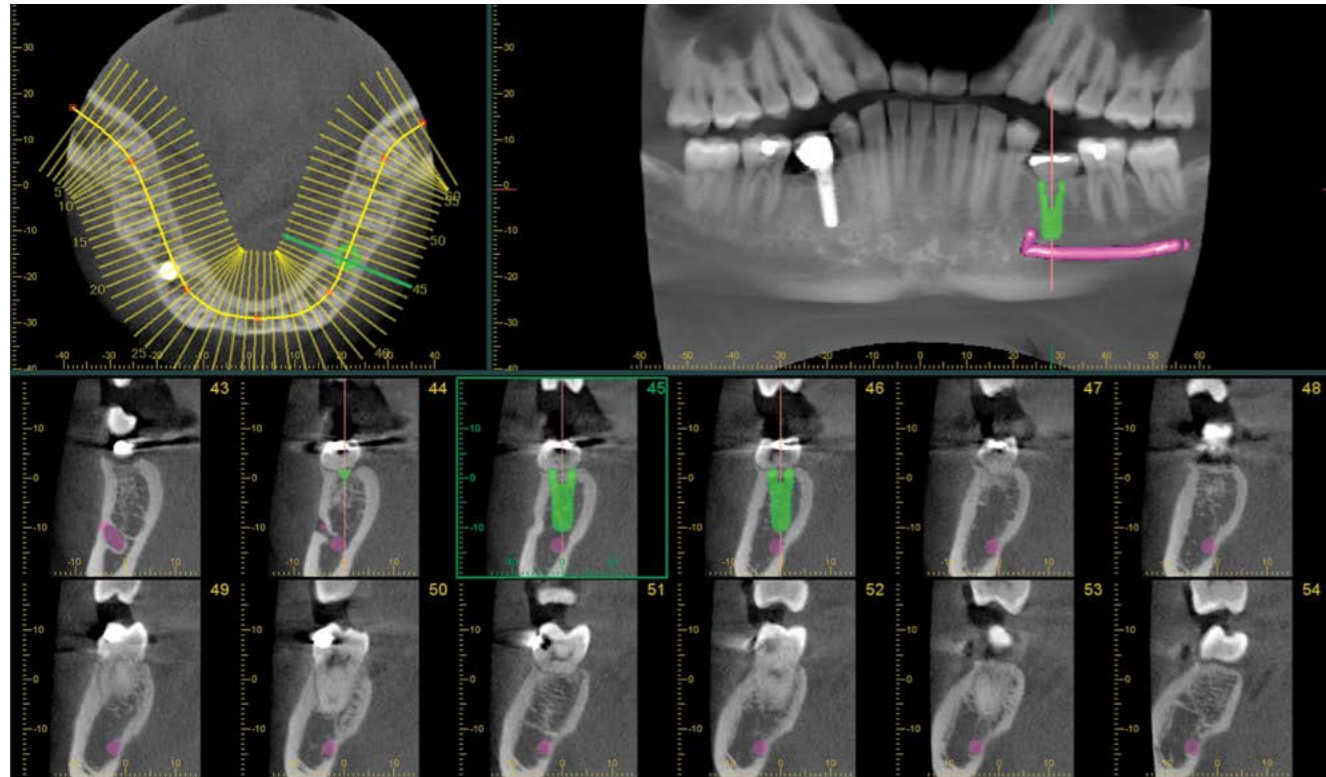

Processo di pianificazione

Un impianto effettuato con successo presuppone un processo di pianificazione molto critico e dettagliato, l'Identificazione di strutture quali la cavità sinusale, il nervo alveolare inferiore, ed un'immagine nitida della struttura dell'osso.

Veraviewpocs 3D R100 è ideale per pianificare impianti grazie al full arch imaging, a immagini nitide e dosi minime per il paziente.

Software

Il software i-Dixel 2.0 offre moderne possibilità di pianificazione di impianti, e compatibilità con i più diffusi software di terzi disponibili in commercio.

Elaborazione delle immagini cMPR

Creazione di una sezione trasversale dell'arco mandibolare.

Identificazione del canale mandibolare

Per una migliore visualizzazione è possibile marcare il canale mandibolare, per misurare la distanza dall'impianto e determinare la posizione buccale e linguale.

Imaging Panoramico



Dopo la regolazione del piano focale

Posizionamento Automatico

Questa funzione **AF** rende facilissimo il posizionamento del paziente: un sensore foto-elettrico posiziona il sistema in automatico senza bisogno che il paziente si muova. Il sensore a fascio di luce misura la distanza dai denti del paziente, il braccio a C automaticamente si porta nella posizione ottimale. Così si creano immagini con un alto grado di riproducibilità

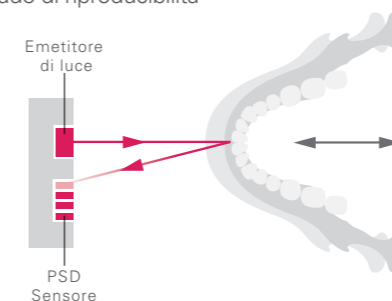

AF Tecnologia di Posizionamento Automatico

DDAE (Digital Direct Auto Exposure)

La funzione DDAE controlla l'emissione di raggi X in ogni momento a seconda dell'area da esaminare e crea un ampio campo dinamico, ed anche immagini nitide ed eccezionalmente chiare.

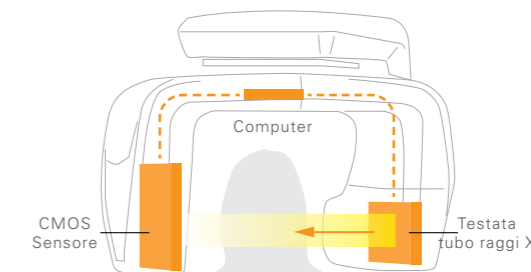

DDAE Meccanismo

AIE (Auto Image Enhancement)

Questa funzione software elabora l'immagine usando una conversione logaritmica che aggiusta la densità complessiva e rende più chiare aree in ombra, e crea un'immagine migliore.

Panoramica Standard

I movimenti X-Y e la rotazione del braccio sono coordinati da un controllo mediante PC per creare una proiezione dello strato della immagine di forma ottimale.

Panoramica Ortogonale

Questa proiezione controlla l'angolo di penetrazione dei raggi X per ridurre la sovrapposizione di denti singoli

Panoramica con Riduzione delle ombre

Questa proiezione controlla l'angolo di penetrazione dei raggi-X per ridurre l'ombra canale mandibolare.

Funzione Panoramica parziale

Quando non occorre un'immagine completa panoramica, da 1 a 5 sezioni dell'immagine panoramica, ed anche il seno mascellare, possono essere esclusi per esporre solo le aree entro l'area di indagine. Escludendo parti dell'arco dentale, la dose viene ridotta.

La funzione parziale panoramica è facile da usare. Basta premere il tasto Partial Panorama e appaiono la panoramica ed il seno mascellare con sezioni egualmente divise. Selezionarne qualcuna per escluderle dall'area da irradiare.

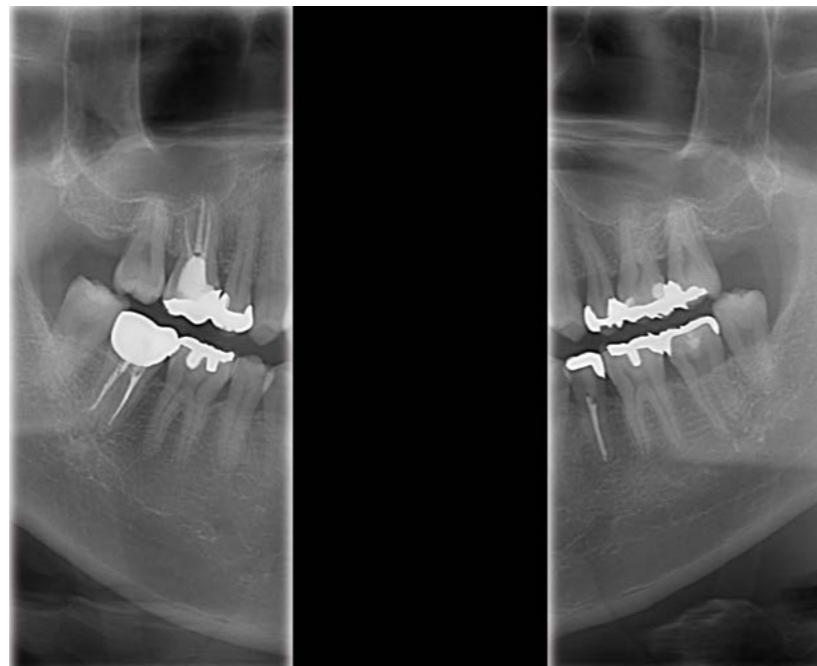
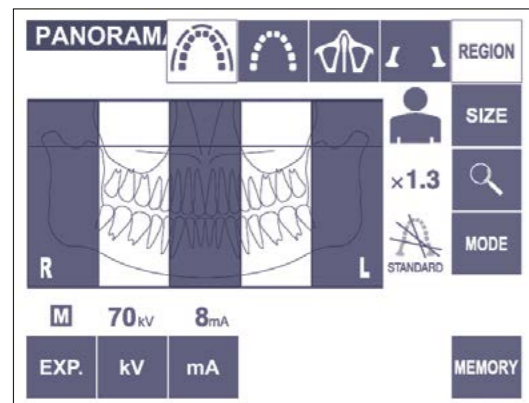
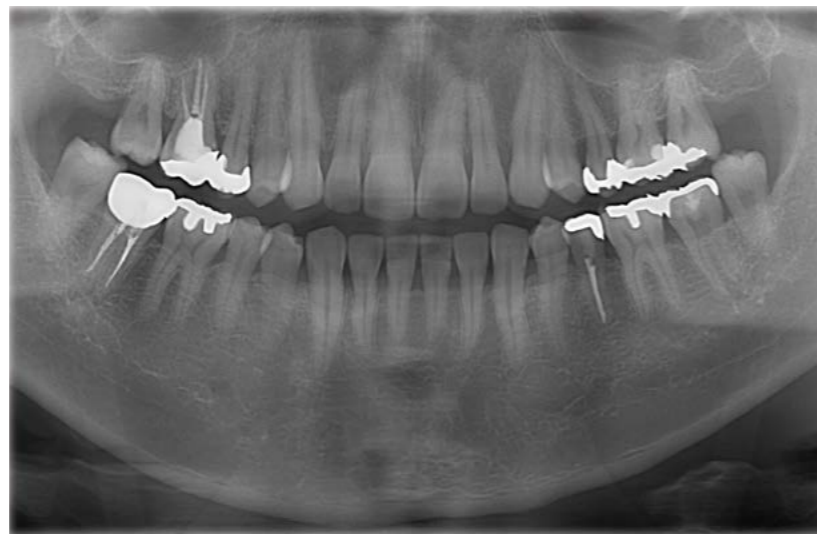
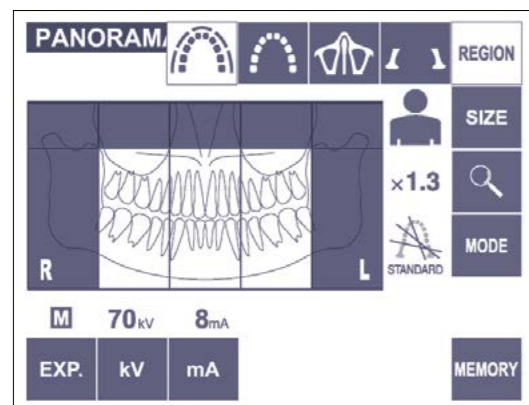

Imaging Cefalometrico

Alta Velocità

Veraviewepocs offre prestazioni ad alta velocità richiedendo solo da 2.6 a 5.8 secondi per una proiezione laterale. La velocità è utile per assicurare ogni volta immagini di qualità. Nei bambini, la riduzione dei tempi necessari per la radiografia è particolarmente utile in quanto elimina artefatti dovuti al movimento del paziente.

Minima Dose

Con solo un decimo della dose, rispetto ai convenzionali sistemi radiologici*, è stata ottenuta una sensibile riduzione dell'esposizione.

Immagini di elevata qualità con ampia area dinamica

Con una sola immagine vengono visualizzate numerose informazioni sul tessuto duro e molle.

Elaborazione variabile dell'immagine

L'elaborazione variabile dell'immagine crea un'ottima scala di grigi grazie alla variazione delle velocità di registrazione per tessuto duro e molle.

Tempo di elaborazione

L'elaborazione dell'immagine può essere in media completata in soli 20 secondi.



Modalità di riproduzione cefalometrica parziale

Se non serve per l'indagine la dose X-ray può essere ridotta eliminando l'area dietro il canale auditivo. Esistono tre modalità di riproduzione parziale.

* Confronto realizzato con il sistema filmato Veraviewepocs

Casi Clinici

Implantologia

Il paziente si è presentato dopo l'effettuazione di un impianto nella zona dell'incisivo laterale, in alto a sinistra, per una visita di controllo. L'impianto era stato effettuato tre mesi prima. Sul piano coronale, sagittale e assiale si evidenziava un'ampia area di forma rotonda, ben definita, liscia, con minima densità, associata alla vista apicale dell'impianto. Le immagini ad alta risoluzione mostravano l'assenza di una corticale buccale confermando la prognosi negativa a causa dell'esistente perimplantite.

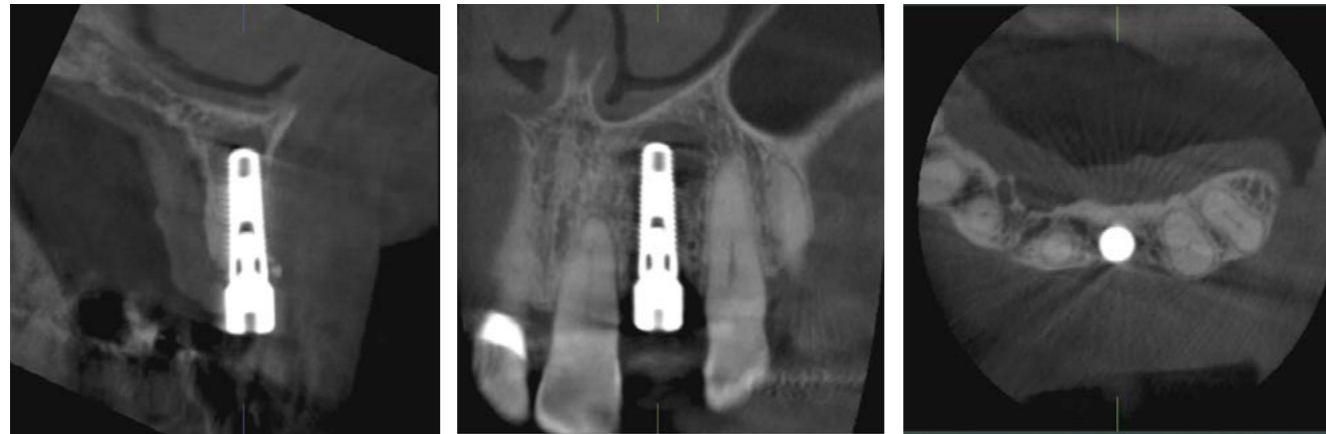

Endodonzia

Il paziente riporta una storia di trauma alla mascella anteriore sinistra. Si esegue una cone beam CT volumetrica della mascella con 3D R100. Entrambe le viste sagittale e assiale mostrano una frattura orizzontale nell'aspetto buccale della porzione cervicale del dente incisivo laterale sinistro trattato endodonticamente. Il piano sagittale mostra anche una perforazione della piastra buccale corticale.

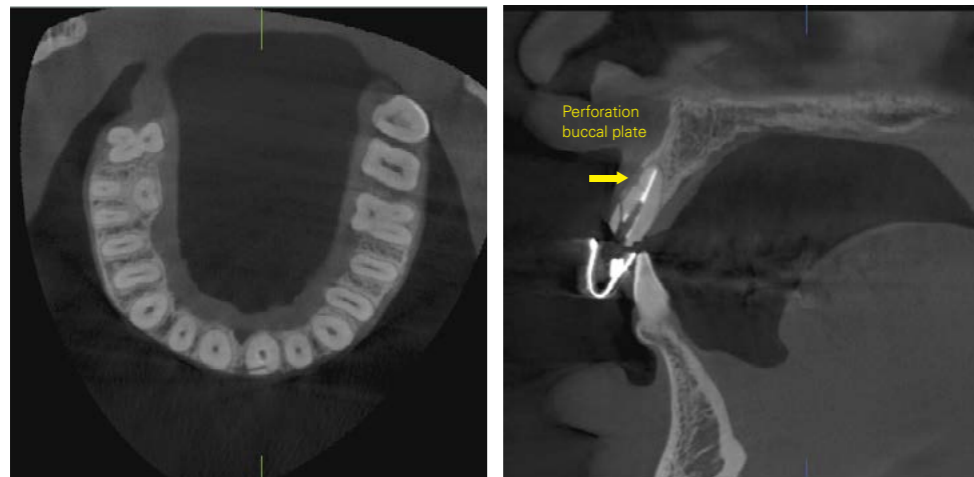

Chirurgia Orale

Paziente ricoverato per rimozione chirurgica del terzo molare mesiale impattato nel destro mandibolare. Si esegue la Cone beam volumetrica con 3D R100 per determinare la prossimità radice-nervo. Le viste sagittale e coronale mostrano il percorso del canale destro alveolare inferiore attraverso le radici del terzo molare mandibolare destro e assottigliamento della piastra linguale corticale.



Periodonzia

Il paziente lamenta sensibilità dentale nell'area del secondo molare superiore sinistro. Con il 3D R100 si esegue una cone beam CT volumetrica della mascella posteriore sinistra. Le viste sagittale e coronale mostrano una perdita severa di osso verticale associata alla radice palatale del secondo molare mascellare e all'ispessimento delle mucose nel seno mascellare sinistro.

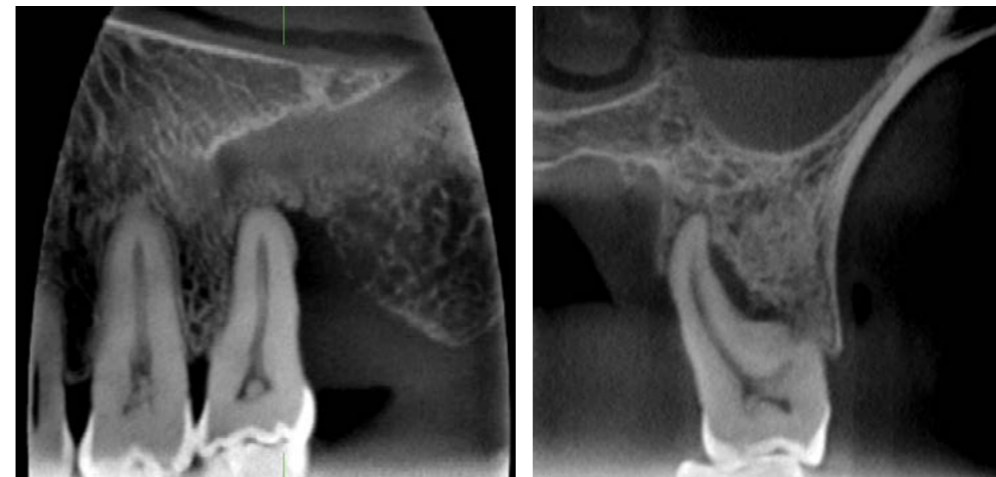

Specifiche

Denominazione del prodotto:	Veraviewpocs 3D
Modello:	X550
Tipo:	EX-1, EX-2
Configurazioni: (EX-1, EX-2 disponibili in tutte le configurazioni)	Veraviewpocs 3D R100 Pan Veraviewpocs 3D R100 Pan/Ceph
Alimentazione:	EX-1: AC 120V 60 Hz EX-2: AC 220/230/240V 50/60 Hz
Corrente assorbita	2.3 kVA
Dimensioni Unità principale:	1020 x 1300 x 2355 mm (WxDxH)
Con Cefalometrico:	2000 x 1300 x 2355 mm (WxDxH)
Peso:	approx. 190 kg approx. 260 kg con Ceph
Generatore raggi X Tensione tubo: Corrente tubo: Macchia focale effettiva:	60-90kV in base alla modalità di esposizione 1-10mA in base alla modalità di esposizione 0,5 mm
3D imaging Tempo di esposizione: Voltaggio tubo e corrente:	Circa 9.4 secondi Modalità normale 1 - 10mA (1mA step) @ 75 - 80 kV (5kV step) 1 - 8mA (1mA step) @ 85 - 90 kV (5kV step)
	Modalità riduzione-dose 3 - 10mA (1mA step) @ 75 - 80 kV (5kV step) 3 - 8mA (1mA step) @ 85 - 90 kV (5kV step)
3D R100 a:	Ø 40 mm x H 40 mm Ø 40 mm x H 80 mm Ø 80 mm x H 50 mm Ø 80 mm x H 80 mm
3D FOV (Reuleaux-Format):	Ø 100 mm (Equivalent) x H 50 mm Ø 100 mm (Equivalent) x H 80 mm

Imaging Panoramica Tempo di esposizione:	High Speed Modalità, ca. 7.4 sec. (Standard) Modali High speed, ca. 15 sec. (Modalità High definition disponibile solo per 3D R100)
Programmi di imaging:	Standard Panoramic (Standard, ortogonale e Riduzione ombre) Ingrandimento 1.3 volte a 1.6 volte
	Odontoiatria pediatrica, panoramica (Standard, ortoradiale riduzione delle zone d'ombra) Ingrandimento 1.3 volte e 1.6 volte
	Maxillary Sinus Panoramic (posteriore e anteriore) Ingrandimento 1.5 volte
	TMJ Immagine quadrupla Ingrandimento 1.3 volte
	Panoramica parziale Ingrandimento 1.3 volte
Imaging Ceph (opzione) Proiezione:	posterior-anterior (PA), e laterale (LA)
Tempo di esposizione PA proiezione Con elaborazione variabile delle immagini: 4.1 secondi Senza elaborazione variabile delle immagini: 5.0 secondi	
Proiezione laterale Con elaborazione variabile delle immagini: 5.8 secondi, 4.2 secondi (partial Ceph)	
Senza elaborazione variabile delle immagini: 3.5 secondi, 2.6 secondi (partial Ceph)	
	- La cefalometria è una dotazione opzionale. - Veraviewpocs 3D deve essere fissato al suolo e alla parete. - I pazienti devono indossare sempre un grembiule di protezione dai raggi X.
i-Dixel è conforme ai seguenti standard DICOM:	1. Modality worklist management service class 2. Storage service class 3. Modality performed procedure step service class 4. Print management service class

Dimensioni dell'apparecchio & Spazio Operativo Richiesto

Panoramico

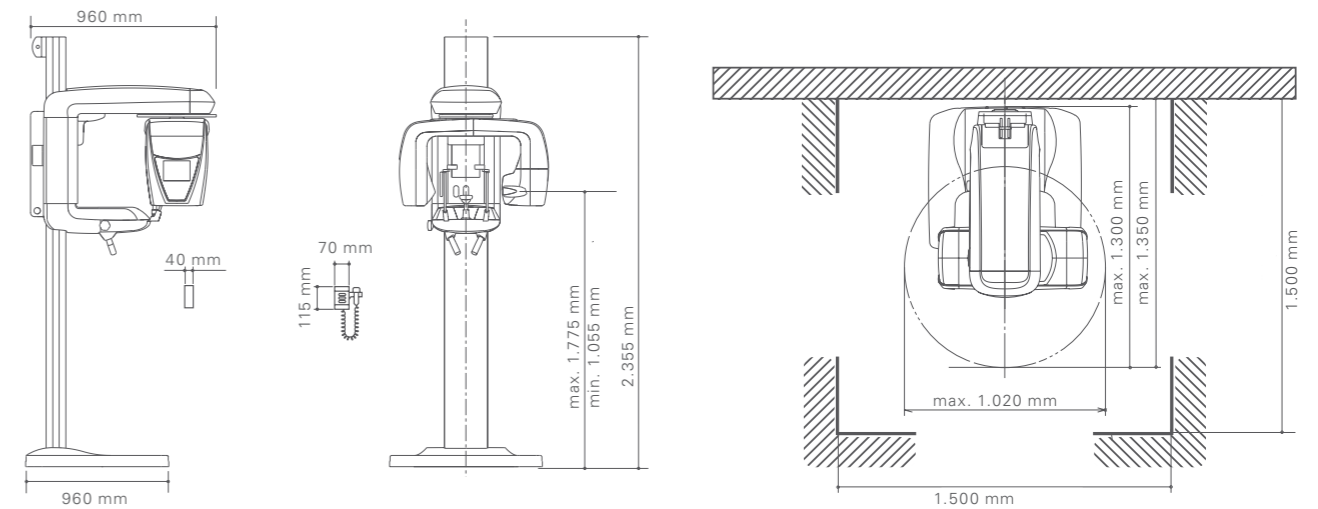

Panoramico/Cefalometrico

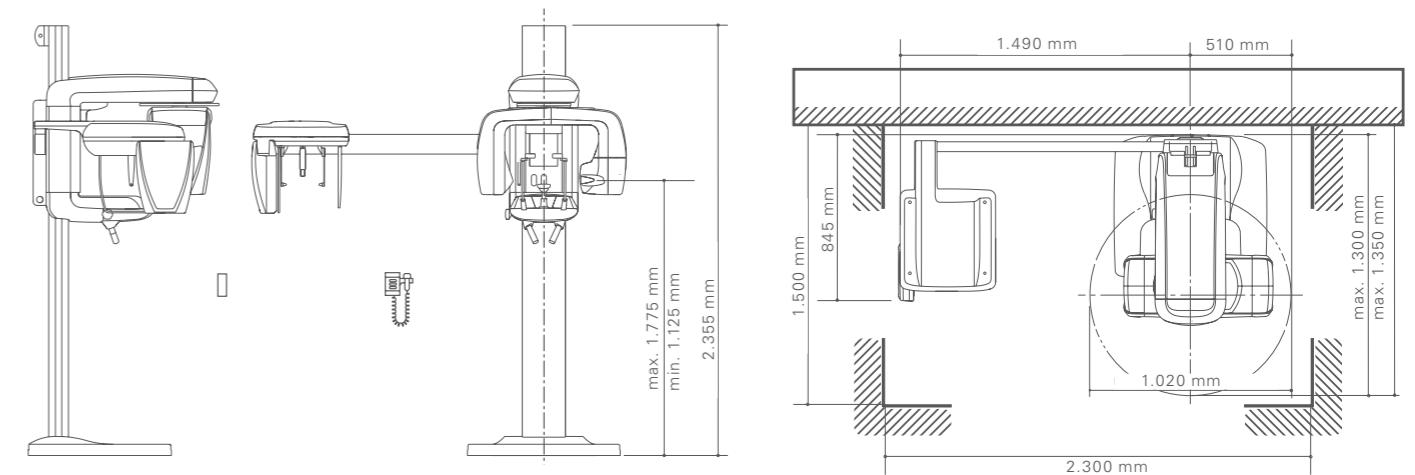



Sviluppato e prodotto da
J. MORITA MFG. CORP.
680 Higashihama Minami-cho, Fushimi-ku,
Kyoto 612-8533, Japan
T +81. (0)75. 611 2141, F +81. (0)75. 622 4595

Morita Global Website
www.morita.com

Distribuito da
J. MORITA CORP.
3-33-18 Tarumi-cho, Suita-shi, Osaka 564-8650, Japan
T +81. (0)6. 6380 1521, F +81. (0)6. 6380 0585

J. MORITA USA, INC.
9 Mason, Irvine CA 92618, USA
T +1. 949. 581 9600, F +1. 949. 581 8811

J. MORITA EUROPE GMBH
Justus-von-Liebig-Strasse 27a, 63128 Dietzenbach, Germany
T +49. (0)6074. 836 0, F +49. (0)6074. 836 299

MORITA DENTAL ASIA PTE. LTD.
150 Kampong Ampat
#06-01A KA Centre, Singapore 368324
T +65. 6779. 4795, F +65. 6777. 2279

J. MORITA CORP. AUSTRALIA & NEW ZEALAND
Suite 2.05, 247 Coward Street, Mascot NSW 2020, Australia
T +61. (0)2. 9667 3555, F +61. (0)2. 9667 3577

J. MORITA CORP. MIDDLE EAST
4 Tag Al Roasaa, Apartment 902, Saba Pacha 21311 Alexandria, Egypt
T +20. (0)3. 58 222 94, F +20. (0)3. 58 222 96

J. MORITA CORP. INDIA
Filix Office No.908, L.B.S. Marg, Opp. Asian Paints, Bhandup (West), Mumbai 400078, India
T +91-22-2595-3482

J. MORITA MFG. CORP. INDONESIA
28F, DBS Bank Tower, Jl. Prof. Dr. Satrio Kav. 3-5, Jakarta 12940, Indonesia
T +62-21-2988-8332, F + 62-21-2988-8201

SIAMDENT CO., LTD.
71/10 Mu 5, Thakham, Bangpakong, Chachuengsao 24130, Thailand
T +66. 38. 573042, F +66. 38. 573043
www.siamdent.com

Apparecchi per diagnostica e imaging

Riuniti dentali

Manipoli e strumenti

Sistemi endodontici

Sistemi laser

Apparecchiature per laboratorio

Sistemi Educativi e Training

Prodotti Complementari



Assistenza Tecnica e Commerciale

J. Morita Italia
Mc3 Communication
Via XXV Aprile 41, 20091 Bresso
T +39. 02. 873 945 32
F +39. 02. 873 945 32
mc3com@hotmail.it
www.jmoritaitalia.com